

ASUS[®]

**Seria MZ27A
Monitor LCD**

*Instrukcja
użytkownika*

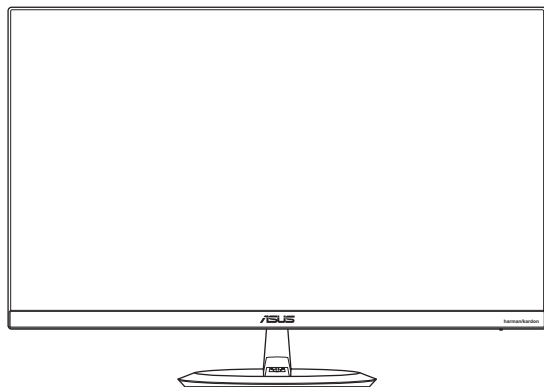

HDMI[™]
HIGH-DEFINITION MULTIMEDIA INTERFACE

Copyright © 2017 ASUSTeK COMPUTER INC. Wszelkie prawa zastrzeżone.

Żadnej części tego podręcznika, łącznie z opisanymi w nim produktami i oprogramowaniem, nie można powielać, rozpowszechniać, przetwarzać, przechowywać w systemach pobierania danych ani tłumaczyć na inne języki, w jakiegokolwiek formie lub w jakikolwiek sposób, za wyjątkiem dokumentacji przechowywanej przez nabywcę w ramach kopii zapasowej, bez wyraźnego pisemnego zezwolenia firmy ASUSTeK COMPUTER INC. ("ASUS").

Gwarancja na produkt, ani serwis gwarancyjny nie zostaną przedłużone, jeśli: (1) produkt został naprawiony, zmodyfikowany lub zmieniony, chyba że będą to naprawy, modyfikacje lub zmiany z pisemną autoryzacją firmy ASUS; albo (2) zostanie zamazany lub usunięty numer seryjny produktu.

FIRMA ASUS UDOSTĘPNI TEN PODRĘCZNIK W STANIE „JAKI JEST”, BEZ UDZIELANIA JAKIKOLWIEK GWARANCJI, WYRAŹNYCH ANI DOROZUMIANYCH, WŁĄCZNIE ALE NIE TYLKO Z DOROZUMIANYMI GWARANCJAMI ALBO WARUNKAMI PRZYDATNOŚCI HANDLOWEJ LUB PRZYDATNOŚCI DO OKREŚLONEGO CELU. W ZADNYM WYPADKU FIRMA ASUS, JEJ DYREKTORZY, KIEROWNICY, PRACOWNICY ANI PRZEDSTAWICIELE, NIE BĘDĄ PONOSIĆ ODPOWIEDZIALNOŚCI ZA JAKIEKOLWIEK POŚREDNIE, SPECJALNE, PRZYPADKOWE LUB WYNIKOWE SZKODY (ŁĄCZNIE ZE SZKODAMI WYNIKAJĄCYMI Z UTRATY ZYSKÓW LUB TRANSAKCYJ BIZNESOWYCH, UTRATY MOŻLIWOŚCI KORZYSTANIA Z DANYCH LUB ICH UTRATY, PRZERW W PROWADZENIU DZIAŁALNOŚCI, ITP.), NAWET JEŚLI FIRMA ASUS ZOSTAŁA UPRZEDZONA O MOŻLIWOŚCI WYSTĄPIENIA TAKICH SZKÓD, WYNIKAJĄCYCH Z JAKIKOLWIEK DEFECTÓW LUB BŁĘDÓW W TYM PODRĘCZNIKU LUB W PRODUKCJE.

DANE TECHNICZNE I INFORMACJE ZAWARTE W TYM PODRĘCZNIKU, SŁUŻĄ WYŁĄCZNIE DO INFORMACJI I MOGĄ ZOSTAĆ ZMIENIONE W DOWOLNYM MOMENCIE BEZ POWIADOMIENIA, DLATEGO TEŻ NIE NALEŻY ICH ROZUMIEĆ, JAKO ZOBOWIĄZANIA FIRMY ASUS. FIRMA ASUS NIE PONOSI ŻADNEJ ODPOWIEDZIALNOŚCI ZA JAKIEKOLWIEK BŁĘDY LUB NIEDOKŁADNOŚCI, KTÓRE MOGĄ WYSTĄPIĆ W TYM PODRĘCZNIKU, ŁĄCZNIE Z OPISANYMI W NIM PRODUKTAMI I OPROGRAMOWANIEM.

Nazwy produktów i firm zamieszczone w tym podręczniku mogą, ale nie muszą być zastrzeżonymi znakami towarowymi odpowiednich firm lub nazwami chronionymi prawem autorskim i są używane wyłącznie do identyfikacji lub wyjaśnienia z korzyścią dla ich właścicieli i bez zamiaru naruszenia ich praw.

Spis treści

Notices.....	iv
Informacje dotyczące bezpieczeństwa.....	v
Konserwacja i czyszczenie.....	vii
Usługa odbioru zużytego sprzętu.....	viii
1.1 Witamy!.....	1-1
1.2 Zawartość opakowania.....	1-1
1.3 Montaż podstawy monitora.....	1-2
1.3.1 Podłączenie głośnika niskotonowego.....	1-3
1.4 Podłączanie kabli.....	1-4
1.4.1 Tył monitora LCD.....	1-4
1.5 Wprowadzenie do monitora.....	1-5
1.5.1 Używanie 5-kierunkowego przycisku.....	1-5
1.5.2 Funkcja QuickFit.....	1-6
1.5.3 Funkcja EyeCheck.....	1-7
2.1 Regulacja monitora.....	2-1
3.1 Menu OSD (menu ekranowe).....	3-1
3.1.1 Zmiana konfiguracji.....	3-1
3.1.2 Wprowadzenie do funkcji menu OSD.....	3-2
3.2 Dane techniczne.....	3-10
3.3 Rozwiązywanie problemów (często zadawane pytania).....	3-11
3.4 Lista obsługiwanych ustawień taktowania.....	3-12

Notices

Federal Communications Commission Statement

This device complies with Part 15 of the FCC Rules. Operation is subject to the following two conditions:

- This device may not cause harmful interference, and
- This device must accept any interference received including interference that may cause undesired operation.

This equipment has been tested and found to comply with the limits for a Class B digital device, pursuant to Part 15 of the FCC Rules. These limits are designed to provide reasonable protection against harmful interference in a residential installation. This equipment generates, uses and can radiate radio frequency energy and, if not installed and used in accordance with manufacturer's instructions, may cause harmful interference to radio communications. However, there is no guarantee that interference will not occur in a particular installation. If this equipment does cause harmful interference to radio or television reception, which can be determined by turning the equipment off and on, the user is encouraged to try to correct the interference by one or more of the following measures:

- Reorient or relocate the receiving antenna.
- Increase the separation between the equipment and receiver.
- Connect the equipment to an outlet on a circuit different from that to which the receiver is connected.
- Consult the dealer or an experienced radio/TV technician for help.

This product implements power management functionality. In case of no signal input after 10 seconds, the product automatically goes to sleep/standby mode.



As an Energy Star® Partner, our company has determined that this product meets the Energy Star® guidelines for energy efficiency.

Canadian Department of Communications Statement

This digital apparatus does not exceed the Class B limits for radio noise emissions from digital apparatus set out in the Radio Interference Regulations of the Canadian Department of Communications.

This class B digital apparatus complies with Canadian ICES-003.

AEEE Yönetmeliine Uygundur

Informacje dotyczące bezpieczeństwa

- Przed rozpoczęciem konfigurowania monitora, należy przeczytać uważnie całą dostarczoną w opakowaniu dokumentację.
- Aby uniknąć pożaru lub porażenia prądem, nie należy nigdy wystawiać monitora na działanie deszczu ani wilgoci.
- Nie należy nigdy otwierać obudowy monitora. Wewnątrz monitora znajdują się elementy pod niebezpiecznym wysokim napięciem, które może spowodować poważne obrażenia ciała.
- Jeśli zasilacz zostanie uszkodzony, nie wolno naprawiać go samodzielnie. Należy skontaktować się z wykwalifikowanym technikiem serwisu lub ze sprzedawcą.
- Przed rozpoczęciem korzystania z urządzenia należy sprawdzić, czy wszystkie kable zostały prawidłowo podłączone i czy przewód zasilający nie jest uszkodzony. W razie wykrycia uszkodzenia należy niezwłocznie skontaktować się z dostawcą.
- Szczeliny oraz otwory z tyłu i na górze obudowy służą do wentylacji. Nie wolno ich blokować. Bez zapewnienia odpowiedniej wentylacji nie należy nigdy stawiać urządzenia obok grzejników lub innych źródeł ciepła ani nad nimi.
- Monitor może być zasilany wyłącznie ze źródła zasilania wskazanego na etykiecie. W razie braku pewności co do rodzaju zasilania w instalacji domowej, należy skontaktować się z dostawcą lub lokalnym zakładem energetycznym.
- Należy używać odpowiedniej wtyczki zasilającej, zgodnej z lokalnym standardem zasilania.
- Nie wolno przeciążać listew zasilających ani przedłużaczy. Przeciążenie może być przyczyną pożaru lub porażenia prądem.
- Należy unikać kurzu, wilgoci i ekstremalnych temperatur. Nie wolno stawiać monitora w miejscach, w których mógłby zostać zamoczony. Monitor należy ustawić na stabilnej powierzchni.
- Urządzenie należy odłączyć od zasilania w przypadku burzy lub gdy nie będzie używane przez dłuższy czas. Zabezpieczy to monitor przed uszkodzeniem spowodowanym skokami napięcia.
- Nie należy nigdy wkładać do obudowy monitora przedmiotów, a także nie należy dopuszczać do przedostania się do środka jakichkolwiek płynów.
- Aby zapewnić odpowiednie działanie monitora, należy używać go wyłącznie z komputerami z certyfikatem UL, wyposażonymi w odpowiednio skonfigurowane gniazda o parametrach prądu zmiennego 100 - 240 V AC.

- Gniazdo elektryczne powinno znajdować się w pobliżu urządzenia i być łatwo dostępne.
- W razie wystąpienia problemów technicznych z monitorem należy skontaktować się z wykwalifikowanym technikiem serwisu lub ze sprzedawcą.
- Urządzenie to może zawierać substancje chemiczne, które w stanie Kalifornia są określane, jako substancje powodujące raka, wady wrodzone lub zaburzenia płodności. Po zakończeniu używania należy umyć ręce.
- Ten produkt jest zgodny z przepisami "India E-Waste (Management) Rules, 2016", które zakazują stosowania ołowiu, rtęci, chromu sześciowartościowego, bifenyli polibromowanych (PBBs) i polibromowanych eterów difenyloych (PBDEs) w stężeniach przekraczających wagowo 0,1 % w materiałach homogenicznych i wagowo 0,01 % w materiałach homogenicznych dla kadmu, poza wyjątkami wymienionymi na liście II przepisów.

Konserwacja i czyszczenie

- Przed podniesieniem lub zmianą położenia monitora zaleca się odłączenie kabli i przewodu zasilającego. W przypadku zmiany położenia monitora należy stosować właściwe techniki podnoszenia. W celu podniesienia lub przeniesienia należy chwycić za krawędzie urządzenia. Nie wolno podnosić monitora za podstawę ani za przewód.
- Czyszczenie. Należy wyłączyć monitor i odłączyć przewód zasilający. Powierzchnię monitora należy czyścić niestrzępiącą się i nierysującą szmatką. Trudniejsze do usunięcia zabrudzenia można usunąć szmatką zwilżoną w łagodnym środku czyszczącym.
- Nie należy używać środków czyszczących zawierających alkohol lub aceton. Należy stosować środki czyszczące przeznaczone do czyszczenia monitorów LCD. Nie należy nigdy bezpośrednio spryskiwać ekranu środkiem czyszczącym, ponieważ może się on dostać do wnętrza urządzenia i doprowadzić do porażenia prądem elektrycznym.

Występowanie poniższych objawów podczas działania monitora jest zjawiskiem normalnym:

- Ze względu na cechy światła fluorescencyjnego w początkowej fazie działania monitora jego obraz może migać. W celu wyeliminowania migania należy wyłączyć przycisk zasilania i włączyć go ponownie.
- W zależności od wzoru na pulpicie, jasność ekranu może wydawać się nierówna.
- Przy wyświetlaniu przez kilka godzin tego samego obrazu, po jego przełączeniu, na ekranie może pozostać powidok poprzedniego obrazu. Można poczekać na powolne przywrócenie normalnego wyświetlania lub wyłączyć na kilka godzin zasilanie przyciskiem zasilania.
- Gdy ekran stanie się czarny, zacznie migać lub przestanie działać, należy skontaktować się z dostawcą lub z punktem serwisowym w celu usunięcia usterki. Nie wolno naprawiać ekranu samodzielnie!

Konwencje stosowane w tym podręczniku



OSTRZEŻENIE: Informacje mające zapobiec odniesieniu obrażeń podczas wykonywania zadania.



PRZESTROGA: Informacje mające zapobiec uszkodzeniu komponentów podczas wykonywania zadania.



WAŻNE: Informacje, których zastosowanie jest **KONIECZNE** do wykonania zadania.



UWAGA: Wskazówki i dodatkowe informacje, które mogą pomóc w wykonaniu zadania.

Źródła dalszych informacji

Dodatkowe informacje oraz aktualizacje urządzenia i oprogramowania można znaleźć w poniższych źródłach.

1. Witryny firmy ASUS

Witryny firmy ASUS zawierają zaktualizowane informacje dotyczące sprzętu i oprogramowania firmy ASUS. Należy sprawdzić witrynę <http://www.asus.com>

2. Opcjonalna dokumentacja

W opakowaniu z produktem może znajdować się opcjonalna dokumentacja, która może zostać dodana przez dostawcę. Dokumenty te nie są częścią standardowej zawartości opakowania.

Usługa odbioru zużytego sprzętu

Programy firmy ASUS w zakresie recyklingu i odbioru zużytego sprzętu wynikają z misji firmy polegającej na spełnianiu najwyższych standardów w celu zapewnienia ochrony środowiska naturalnego. Celem firmy jest dostarczanie rozwiązań umożliwiających odpowiedzialne przetwarzanie produktów, baterii, innych komponentów oraz materiałów opakowania.

Szczegółowe informacje dotyczące recyklingu dla różnych regionów, można znaleźć pod adresem <http://csr.asus.com/english/Takeback.htm>.

1.1 Witamy!

Dziękujemy za zakupienie monitora LCD firmy ASUS®!

Najnowszy szerokoekranowy monitor LCD firmy ASUS zapewnia bardziej wyraźny, szerszy i jaśniejszy obraz oraz dodatkowe funkcje poprawiające jakość oglądanych materiałów.

Funkcje te zapewniają wygodę obsługi i wspaniałe wrażenia wizualne podczas korzystania z monitora!

1.2 Zawartość opakowania

Należy sprawdzić, czy w opakowaniu znajdują się poniższe elementy:

- ✓ Monitor LCD
- ✓ Podstawa monitora
- ✓ Skrócona instrukcja obsługi
- ✓ Karta gwarancyjna
- ✓ 1x przewód zasilający
- ✓ 1x adapter
- ✓ 1x głośnik niskotonowy
- ✓ 1x kabel HDMI (opcjonalny)
- ✓ 1x kabel DP (opcjonalny)



- W razie braku lub uszkodzenia dowolnego z powyższych elementów należy niezwłocznie skontaktować się ze sprzedawcą.



PRZESTROGA

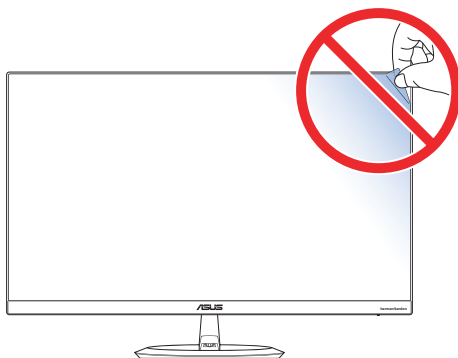

1.3 Montaż podstawy monitora

1. Połóż monitor ekranem w dół na stole.
2. Przymocuj podstawę do ramienia.
3. Obracaj śrubę w kierunku zgodnym z ruchem wskazówek zegara, aby przymocować podstawę. Następnie ustaw monitor pod najbardziej dla siebie wygodnym kątem.



- Aby uniknąć uszkodzenia monitora, zaleca się przykrycie powierzchni stołu miękkim materiałem.

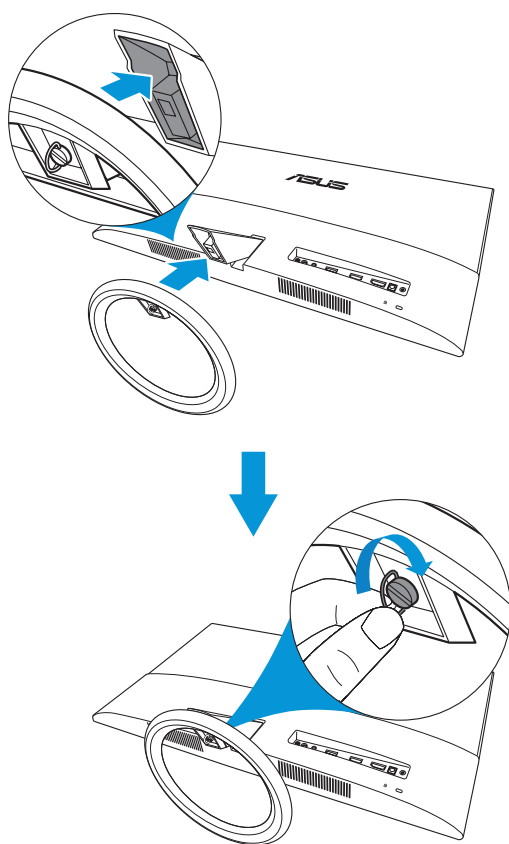

1.3.1 Podłączenie głośnika niskotonowego

1. Odłącz podstawę głośnika niskotonowego i odłącz kabel głośnika niskotonowego.
2. Dopasuj znaki trójkąta na głośniku niskotonowym i na podstawie. Następnie załóż z powrotem podstawę.
3. Podłącz kabel głośnika niskotonowego do gniazda głośnika niskotonowego monitora.

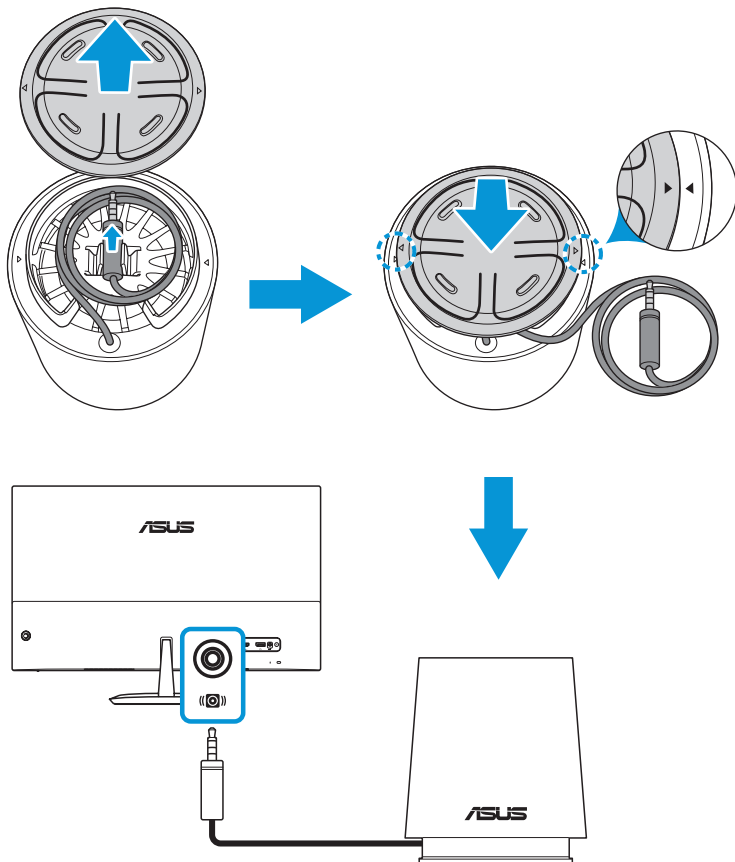

1.4 Podłączanie kabli

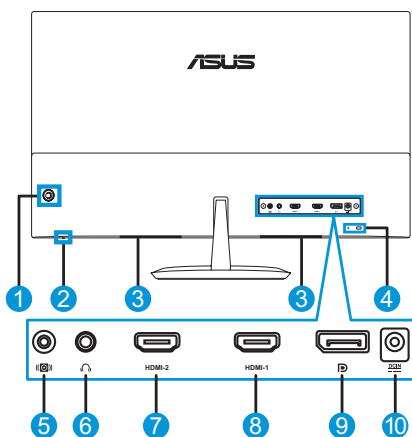

1.4.1 Tył monitora LCD







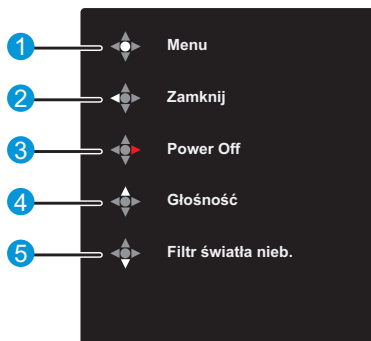

1. 5-kierunkowy przycisk
2. Wskaźnik zasilania
3. Głośniki stereo
4. Blokada Kensington
5. Gniazdo głośnika niskotonowego
6. Gniazdo słuchawkowe
7. Gniazdo HDMI-2
8. Gniazdo HDMI-1
9. Gniazdo DisplayPort
10. Gniazdo DC-IN

1.5 Wprowadzenie do monitora





1.5.1 Używanie 5-kierunkowego przycisku

Za pomocą  5-kierunkowego przycisku z tyłu monitora, można regulować ustawienia obrazu i wykonywać inne działania. Przesuń  5-kierunkowy przycisk do 5 różnych pozycji, aby uaktywnić różne funkcje.



-  Menu:
Naciśnij  5-kierunkowy przycisk:
 - Raz, aby przejść do menu funkcji przycisku.
 - Dwa razy, aby przejść do menu OSD.
-  Zamknij:
 - Przesuń  5-kierunkowy przycisk w lewo, aby zamknąć menu funkcji przycisku.
-  Power Off:
 - Przesuń  5-kierunkowy przycisk w prawo, aby wyłączyć zasilanie monitora.
 - W poniższej tabeli wyjaśniono znaczenie kolorów wskaźnika zasilania.

Stan	Opis
Biały	Włączony
Bursztynowy	Tryb gotowości
Wylączony	Wylączony

-  Głośność:
 - Przesuń  5-kierunkowy przycisk w górę, aby przejść do menu Głośność.
-  Filtr światła nieb.:
 - Przesuń  5-kierunkowy przycisk w dół, aby przejść do menu Filtr światła nieb..

1.5.2 Funkcja QuickFit

Funkcja QuickFit umożliwia użytkownikom podgląd układu dokumentu lub zdjęć bezpośrednio na ekranie, bez drukowania kopii testowych.

Funkcja QuickFit zawiera trzy wzorce:

1. Wzorec siatki: ułatwia projektantom i użytkownikom organizowanie zawartości oraz układu na jednej stronie, a także umożliwia uzyskanie spójnego wyglądu i stylu.

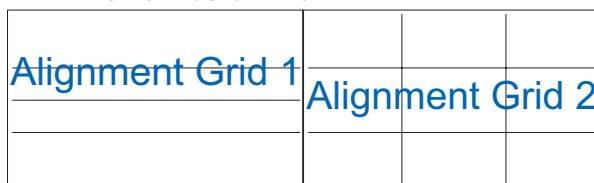

2. Rozmiar papieru: umożliwia wyświetlanie na ekranie dokumentów w ich rzeczywistym rozmiarze.

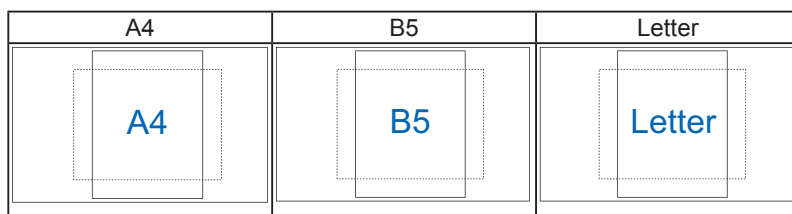

3. Rozmiar zdjęcia: udostępnia fotografom i innym użytkownikom dokładny widok oraz możliwość edycji zdjęć na ekranie w ich rzeczywistym rozmiarze.

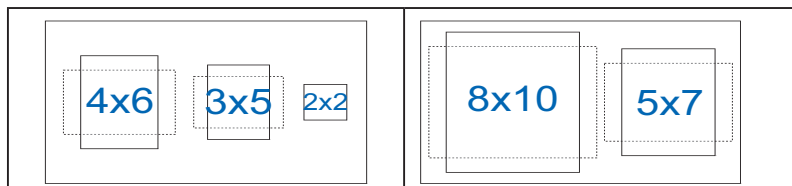

1.5.3 Funkcja EyeCheck

Funkcja EyeCheck zawiera trzy wzorce: (1) Tablica Snellena (2) Siatka Amslera (3) Astygmatyzm.

1. Tablica Snellena

P1		P2				P3			
1.0x	W M	1.0x	W M E 3	1.0x	W M E 3	1.0x	W M E 3	1.0x	W M E 3
0.8x	W M	0.8x	W M E 3	0.8x	W M E 3	0.8x	W M E 3	0.8x	W M E 3
0.6x	W M E 3	0.6x	W M E 3	0.6x	W M E 3	0.6x	W M E 3	0.6x	W M E 3
0.5x	W M E 3	0.5x	W M E 3	0.5x	W M E 3	0.5x	W M E 3	0.5x	W M E 3



- W celu przełączenia pomiędzy P1~P3, przesuń  5-kierunkowy przycisk w dół.

2. Siatka Amslera

Skupiając się na punkcie centralnym, należy sprawdzić, czy wszystkie linie są proste.

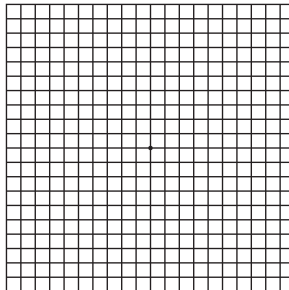

3. Astygmatyzm

Sprawdzenie, czy wszystkie linie są tej samej szerokości.

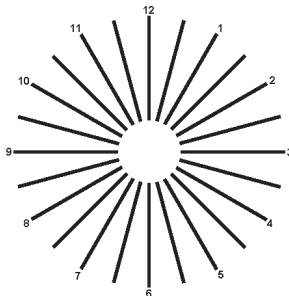

2.1 Regulacja monitora

- W celu uzyskania optymalnego widzenia, zaleca się spojrzenie na cały monitor, a następnie ustawienie go pod kątem zapewniającym największy komfort pracy.
- Podczas zmiany kąta należy przytrzymać wspornik, aby uniknąć przewrócenia monitora.
- Zakres regulacji kąta monitora wynosi od -5° do 22° .

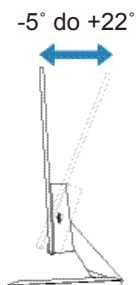







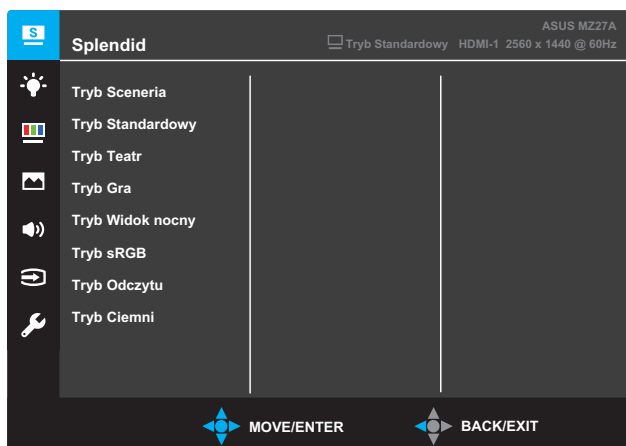



- Delikatne drgania monitora podczas regulacji kąta widzenia są zjawiskiem normalnym.

3.1 Menu OSD (menu ekranowe)

3.1.1 Zmiana konfiguracji



1. Naciśnij dwa razy  5-kierunkowy przycisk , aby uaktywnić menu OSD.
2. Przesuń  5-kierunkowy przycisk  (w lewo, w prawo, w górę lub w dół) w celu przełączenia pomiędzy opcjami w menu. Po przejściu od jednej pozycji do drugiej nazwa wybranej opcji jest podświetlana.
3. Aby wybrać podświetloną pozycję menu, naciśnij przycisk .
4. Przesuń  5-kierunkowy przycisk  lub , aby wybrać wymagany parametr lub wyregulować wartość parametru suwakiem.
5. Przesuń raz  5-kierunkowy przycisk  w celu powrotu do poprzedniego menu lub powtarzająco przycisk , aby opuścić menu OSD.



- W menu OSD > Dźwięk > AudioWizard > podmenu Tryb Użytkownik, naciśnij przycisk , aby opuścić menu ustawień korektora.

3.1.2 Wprowadzenie do funkcji menu OSD

1. Splendid

Funkcja ta zawiera osiem podfunkcji, które można ustawić zgodnie z własnymi preferencjami. W każdym trybie dostępna jest pozycja Wyzeruj, umożliwiająca zachowanie ustawień lub przywrócenie trybu ustawień wstępnych.

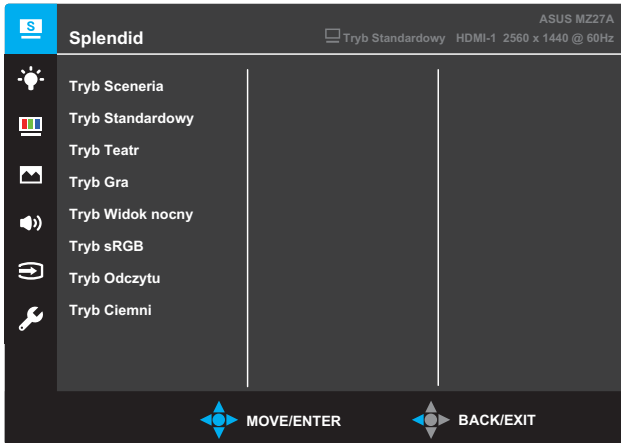

- **Tryb Sceneria:** najlepszy tryb do wyświetlania zdjęć krajobrazowych z wykorzystaniem technologii SPLENDID™ Video Intelligence.
- **Tryb Standardowy:** najlepszy tryb do edycji dokumentów z wykorzystaniem technologii SPLENDID™ Video Intelligence.
- **Tryb Teatr:** najlepszy tryb do oglądania filmów z wykorzystaniem technologii SPLENDID™ Video Intelligence.
- **Tryb Gra:** najlepszy tryb do grania w gry z wykorzystaniem technologii SPLENDID™ Video Intelligence.
- **Tryb Widok nocny:** najlepszy tryb do grania w gry i oglądania filmów z ciemnymi scenami z wykorzystaniem technologii SPLENDID™ Video Intelligence.
- **Tryb sRGB:** najlepszy tryb do wyświetlania zdjęć i grafiki z komputerów PC.
- **Tryb Odczytu:** najlepszy tryb do czytania książek z wykorzystaniem technologii SPLENDID™ Video Intelligence.
- **Tryb Ciemnia:** najlepszy tryb do miejsc o słabym oświetleniu z wykorzystaniem technologii SPLENDID™ Video Intelligence.



- Funkcje Nasylenie, Odcień skóry, Ostrość i ASCR w trybie Tryb Standardowy nie są konfigurowalne przez użytkownika.
- Funkcje Nasylenie, Temp. barwowa, Odcień skóry, Ostrość, Jasność, Kontrast i ASCR w trybie Tryb sRGB, nie są konfigurowalne przez użytkownika.
- Funkcje Nasylenie, Odcień skóry, ASCR, Kontrast i Temp. barwowa w trybie Tryb Odczytu nie są konfigurowalne przez użytkownika.

2. Filtr światła niebieskiego

W tej funkcji, można wyregulować poziom filtra światła niebieskiego.

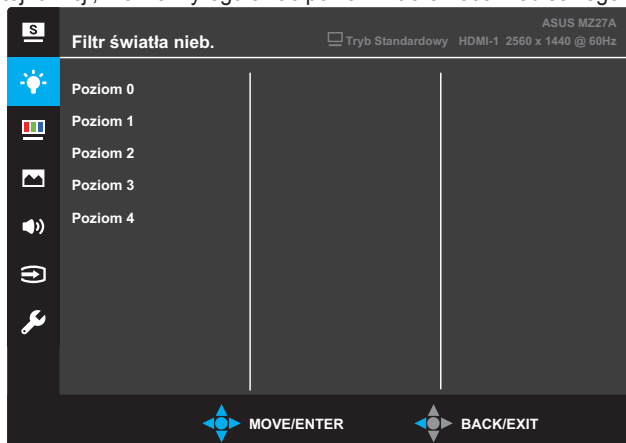

- **Poziom 0:** bez zmian.
- **Poziom 1~4:** Im wyższy poziom, tym mniejsze rozproszenie światła niebieskiego. Po uaktywnieniu funkcji Filtr światła niebieskiego, automatycznie zaimportowane zostaną ustawienia domyślne trybu wyszczegółenia. Funkcja Jasność jest konfigurowalna przez użytkownika w zakresie Poziom 1 do Poziom 3. Poziom 4 jest ustawieniem zoptymalizowanym. Zapewnia on zgodność z certyfikatem TUV Low Blue Light. Funkcja Jasność nie jest konfigurowalna przez użytkownika.



- Przy długotrwałej pracy, użytkownicy powinni wykonywać przerwy w pracy z monitorem: Zaleca się wykonywanie krótkich przerw (co najmniej 5 minutowych) po około 1 godzinnej ciągłej pracy z komputerem. Wykonywanie krótkich i częstych przerw jest bardziej skuteczne niż pojedynczych długich przerw.
- Aby zminimalizować zmęczenie i suchość oczu, użytkownicy powinni okresowo umożliwiać odpoczynek oczu, poprzez skupianie się na odległych obiektach.
- Ćwiczenia oczu mogą pomóc w zmniejszeniu zmęczenia oczu. Ćwiczenia należy często powtarzać. Jeśli zmęczenie oczu nie ustępuje, należy skontaktować się z lekarzem. Ćwiczenia oczu: (1) Powtarzające patrzenie w górę i w dół (2) Wolne obracanie oczu (3) Przekręcanie oczu po przekątnej.
- Wysokiej energii niebieskie światło może doprowadzić do zmęczenia oczu i AMD (Zwyrodnienie plamki żółtej). Użyj filtr światła niebieskiego do zmniejszenia o 70% (maks.) szkodliwego niebieskiego światła, aby uniknąć CVS (Syndrom widzenia komputerowego).

3. Kolor

Funkcja ta umożliwia wybranie wymaganych ustawień kolorów obrazu.

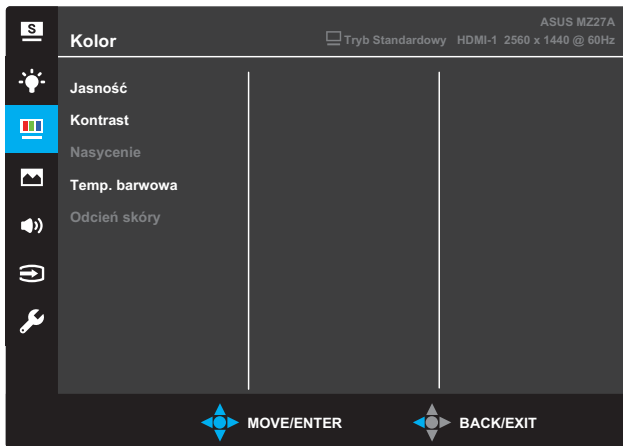

- **Jasność:** regulacja poziomu jasności. Zakres regulacji wynosi od 0 do 100.
- **Kontrast:** regulacja poziomu kontrastu. Zakres regulacji wynosi od 0 do 100.
- **Nasycenie:** regulacja poziomu nasycenia. Zakres regulacji wynosi od 0 do 100.
- **Temp. barwowa:** wybór żądanej temperatury barwowej. Dostępne opcje: **Zimne**, **Normalne**, **Ciepłe** i **Tryb Użytkownik**.



- W trybie Tryb Użytkownik kolory R (czerwony), G (zielony) i B (niebieski) są konfigurowalne przez użytkownika; zakres regulacji wynosi od 0 do 100.

- **Odcień skóry:** wybór żądanego odcienia skóry. Dostępne opcje: **Czerwonawy**, **Naturalny** i **Żółtawy**.

4. Obraz

Ta główna funkcja umożliwia regulację takich ustawień obrazu jak Ostrość, Trace Free, Kontrola proporcji, VividPixel, ASCR i Adaptive-Sync.

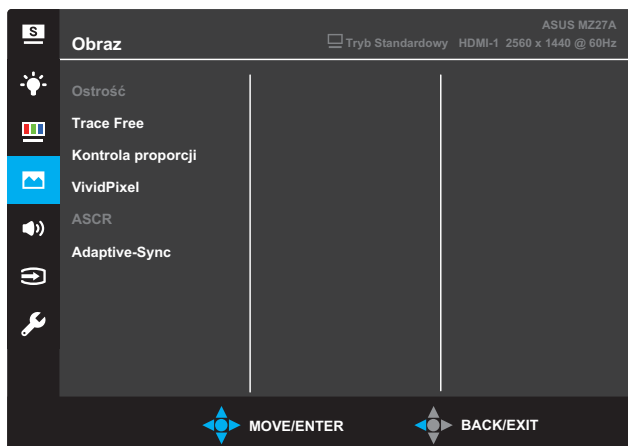

- **Ostrość:** regulacja ostrości obrazu. Zakres regulacji wynosi od 0 do 100.
- **Trace Free:** skrócenie czasu odpowiedzi dzięki technologii Over Drive. Zakres regulacji wynosi od 0 (najwolniej) do 100 (najszybciej).
- **Kontrola proporcji:** Regulacja współczynnika proporcji na **Pełny**, **4:3** lub **OverScan**.



- Opcja 4:3 jest dostępna tylko dla źródła sygnału wejściowego w formacie 4:3.
 - Funkcja OverScan jest dostępna tylko dla wejścia HDMI.
-
- **VividPixel:** Własna technologia firmy ASUS, zapewniająca realistyczne efekty wizualne oraz wyraźny i szczegółowy obraz. Zakres regulacji wynosi od 0 do 100.
 - **ASCR:** wybierz opcję **WŁ.** lub **WYŁ.**, aby włączyć lub wyłączyć funkcję współczynnika kontrastu dynamicznego.
 - **Adaptive-Sync:** Umożliwia dynamiczną regulację częstotliwości odświeżania przez źródło grafiki zgodne z Adaptive-Sync (HDMI i DisplayPort) w oparciu o typowe szybkości przesyłania klatek, dla zapewnienia efektywnego energetycznie, wirtualnie pozbawionego drgań i opóźnień obrazu wyświetlacza.

5. Dźwięk

Regulacja ustawień dźwięku według preferencji.

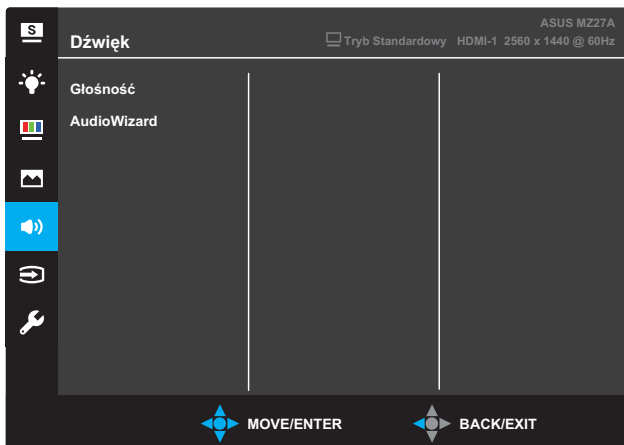

- **Głośność:** Regulacja poziomu głośności wyjścia.
- **AudioWizard:** wybór trybu ustawień wstępnych dźwięku. Dostępne opcje: **Tryb Muzyka**, **Tryb Filmy**, **Tryb Gra** i **Tryb Użytkownik**.



- W pozycji Tryb Użytkownik można dostosować ustawienia korektora.

6. Wybór wejścia

Wybieranie źródła sygnału wejściowego.

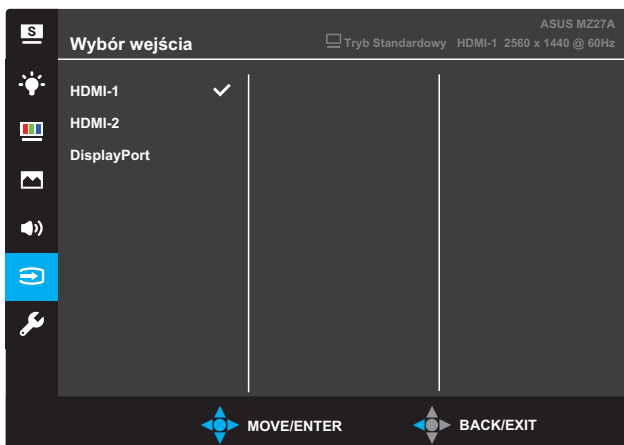

7. Ustawienia systemu

Dostosowywanie konfiguracji systemu.

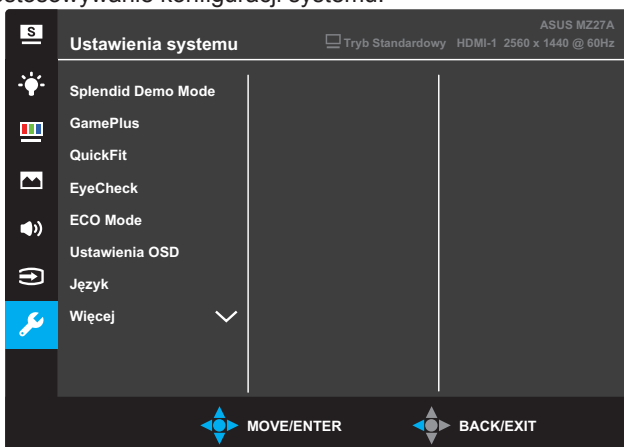



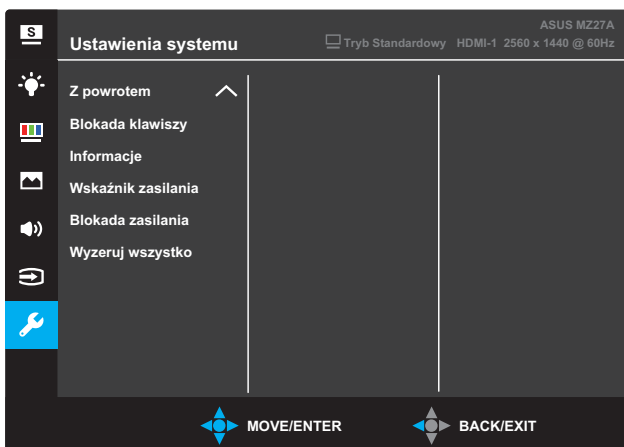

(Strona 1/2)



(Strona 2/2)

- **Splendid Demo Mode:** uaktywnianie trybu demo funkcji Splendid.
- **GamePlus:** Funkcja GamePlus zapewnia zestaw narzędzi oraz lepsze środowisko podczas grania w różnego rodzaju gry. W szczególności, funkcja Celownik została specjalnie opracowana dla nowych i początkujących graczy zainteresowanych grami FPS (ang. First Person Shooter).

Aby uaktywnić GamePlus:

- Wybierz **WŁ.**, aby przejść do głównego menu GamePlus.
- Przesuń  lub , aby wybrać pomiędzy Celownik, Timer i funkcją Licznik FPS.
- Naciśnij  w celu potwierdzenia wybranej funkcji. Przesuń  aby powrócić.

Menu główne GamePlus

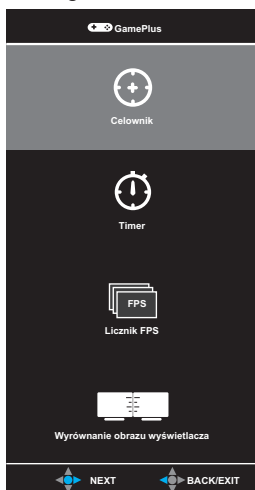

GamePlus - Celownik

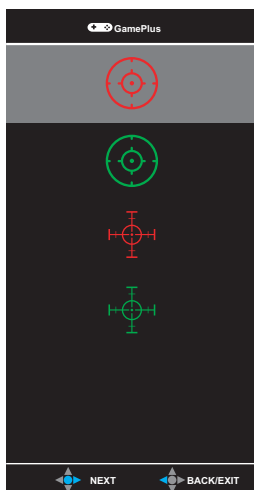

GamePlus - Timer



GamePlus - Licznik FPS



- **QuickFit:** Sprawdź strona 1-6.
- **EyeCheck:** Sprawdź strona 1-7.
- **ECO Mode:** uaktywnianie trybu ekonomicznego w celu oszczędzania energii.
- **Ustawienia OSD:** Regulacja ustawień **Czas zakończenia, DDC/CI i Przezroczystość** ekranu OSD.
- **Język:** Wybór języka menu OSD.
- **Więcej:** wyświetlanie następnej strony ustawień systemu.
- **Z powrotem:** powrót do poprzedniej strony ustawień systemu.
- **Blokada klawiszy:** Naciśnięcie drugiego przycisku od prawej strony i przytrzymanie go przez ponad pięć sekund włączy funkcję blokady przycisków.
- **Informacje:** wyświetlanie informacji o monitorze.
- **Wskaźnik zasilania:** włączanie/wyłączanie wskaźnika LED zasilania.
- **Blokada zasilania:** wyłączenie/włączenie przycisku zasilania.
- **Wyzeruj wszystko:** wybierz opcję **TAK**, aby przywrócić domyślne parametry fabryczne wszystkich ustawień.

3.2 Dane techniczne

Model		MZ27AQ
Rozmiar panelu	Przekątna 27,0 cali (68,6 cm) (Aktywny obszar wyświetlania: 596,74 (w poziomie) x 335,66 (w pionie) mm)	
Maks. rozdzielczość	2560 (w poziomie) x 1440 (w pionie) pikseli	
Jasność (typowa)	350 cd/m ²	
Współczynnik kontrastu (typowa)	1000:1	
Kąt widzenia (CR≤10)	178°(w pionie); 178°(w poziomie)	
Kolory wyświetlacza	16,7 miliona kolorów (8 bitów)	
Czas reakcji (typowy)	5 ms (szary do szarego)	
Złącza	Wejścia:	2 HDMI, 1 DP
	Wejście audio:	Nie dotyczy
Głośnik audio	Wyjście głośnika:	Tak (stereo 6W x2, zewnętrzny głośnik niskotonowy 5W x1)
Zużycie energii	≤ 52W	
Zużycie energii w trybie gotowości	< 0,5 W przy napięciu prądu zmiennego 100 V ~ 220 V	
Zużycie energii w trybie wyłączenia	< 0,5 W przy napięciu prądu zmiennego 100 V ~ 220 V	
Wymiary fizyczne (z podstawą) (W x S x G)	433,2 x 613,6 x 225,2 mm	
Wymiary opakowania (W x S x G)	695±5 x 517±5 x 127±5 mm	
Waga netto (z podstawą)	4,3 ±1,0 kg	
W a g a b r u t t o (przybliżona)	6,8 ±1,0 kg	
Montaż ścienny VESA	Nie dotyczy	
Napięcie znamionowe	Zasilacz prądu stałego 65W 19V 3,42A Prąd zmienny 100 ~ 240V przy 50/60Hz (Delta ADP-65GD B)	
Temperatura	Temperatura robocza: 0 ~ 40 °C Temperatura przechowywania: -30 ~ 65 °C	
Akcesoria	Kabel zasilający, adapter, skrócona instrukcja obsługi, karta gwarancyjna, głośnik niskotonowy, kabel HDMI (opcjonalny), kabel DP (opcjonalny)	
Certyfikaty	CE, CB, BSMI, FCC, CCC, CU(EAC), VCCI, RCM, UL/cUL, MSIP(KCC), KC(EK), Energy Star 7.0, HDMI, DP, Windows 7/8/10 WHQL, China Energy Label, E-Standby, GEMS, J-Moss, EPEAT (SILVER), RoHS, WEEE, EuP (Tylko oszczędzanie energii)	

*Dane techniczne mogą zostać zmienione bez powiadomienia.

3.3 Rozwiązywanie problemów (często zadawane pytania)

Problem	Możliwe rozwiązanie
Nie świeci wskaźnik LED zasilania	<ul style="list-style-type: none">Naciśnij 5-kierunkowy przycisk , aby sprawdzić, czy monitor znajduje się w trybie WŁ.Sprawdź, czy zasilacz jest podłączony do monitora i przewód zasilający prawidłowo podłączony do zasilacza i gniazda zasilania.Sprawdź funkcję wskaźnika zasilania w głównym menu OSD. Wybierz WŁ., aby włączyć wskaźnik LED zasilania.
Wskaźnik LED zasilania świeci światłem bursztynowym, a na ekranie nie ma obrazu	<ul style="list-style-type: none">Sprawdź, czy monitor i komputer są w trybie włączenia.Upewnij się, że kabel sygnałowy został prawidłowo podłączony do monitora i komputera.Sprawdź, czy nie są powyginane szpilki kabla sygnałowego.Podłącz komputer do innego monitora, aby sprawdzić, czy komputer działa prawidłowo.
Zbyt jasny lub zbyt ciemny obraz na ekranie	<ul style="list-style-type: none">Dostosuj ustawienia Kontrast i Jasność przez menu OSD.
Obraz na ekranie skacze lub faluje	<ul style="list-style-type: none">Upewnij się, że kabel sygnałowy został prawidłowo podłączony do monitora i komputera.Przesuń urządzenia elektryczne, które mogą powodować zakłócenia elektryczne.
Obraz ekranowy ma defekty kolorów (biel nie wygląda jak biel)	<ul style="list-style-type: none">Sprawdź, czy nie są powyginane szpilki kabla sygnałowego.Wykonaj funkcję Wyzeruj przez menu OSD.Ustaw odpowiednią temperaturę barwową przez menu OSD.
Brak dźwięku lub cichy dźwięk	<ul style="list-style-type: none">Dostosuj ustawienia głośności monitora i komputera.Upewnij się, że sterownik karty dźwiękowej komputera został prawidłowo zainstalowany i jest uaktywniony.

3.4 Lista obsługiwanych ustawień taktowania

Tryb	Rozdzielczość (punkty aktywne)	Rozdzielczość (wszystkie punkty)	Częstotliwość pozioma (kHz)	Częstotliwość pionowa (Hz)	Nominalne kolory pikseli (MHz)
DOS	720x400@70Hz	900 x 449	31,469	70,087	28,322
VGA	640x480@60Hz	800 x 525	31,469	59,940	25,175
	640x480@72Hz	832 x 520	37,861	72,809	31,500
	640x480@75Hz	840 x 500	37,500	75,000	31,500
SVGA	800x600@56Hz	1024 x 625	35,156	56,250	36,000
	800x600@60Hz	1056 x 628	37,879	60,317	40,000
	800x600@72Hz	1040 x 666	48,077	72,188	50,000
	800x600@75Hz	1056 x 625	46,875	75,000	49,500
XGA	1024x768@60Hz	1344 x 806	48,363	60,004	65,000
	1024x768@70Hz	1328 x 806	56,476	70,069	75,000
	1024x768@75Hz	1312 x 800	60,023	75,029	78,750
VESA	1152x864@75Hz	1600 x 900	67,5	75,000	108,00
SXGA	1280x1024@60Hz	1688 x 1066	63,981	60,020	108,000
	1280x1024@75Hz	1688 x 1066	79,976	75,025	135,00
	1280x960@60Hz	1800 x 1000	60,000	60,000	108,00
WXGA	1280x800@60Hz	1680 x 831	49,702	59,810	83,500
	1280x720@60Hz	1650 x 750	45,00	60,000	74,25
	1280x768@60Hz	1664 x 798	47,776	59,870	79,5
	1360x768@60Hz	1792 x 795	47,712	60,015	85,500
	1366x768@60Hz	1792 x 798	47,712	59,790	85,500
WXGA+	1440x900@60Hz	1904 x 934	55,935	59,887	106,500
UXGA	1600x1200@60Hz	2160 x 1250	75,000	60,000	162,000
WSXGA+	1680x1050@60Hz	2240 x 1089	65,290	59,954	146,250
WUXGA	1920x1080@60Hz	2200 x 1125	67,500	60,000	148,500
WQHD	2560x1440@60Hz	2720 x 1481	88,79	59,95	241,5
MAC	640x480@66,66Hz	864 x 525	35	66,66	30,24
SVGA	832x624@75Hz	1152 x 667	49,714	74,533	57,27

* Tryby niewymienione w tabeli mogą nie być obsługiwane. W celu ustawienia optymalnej rozdzielczości zaleca się stosowanie trybów wymienionych w powyższej tabeli.